

VISTO POR B

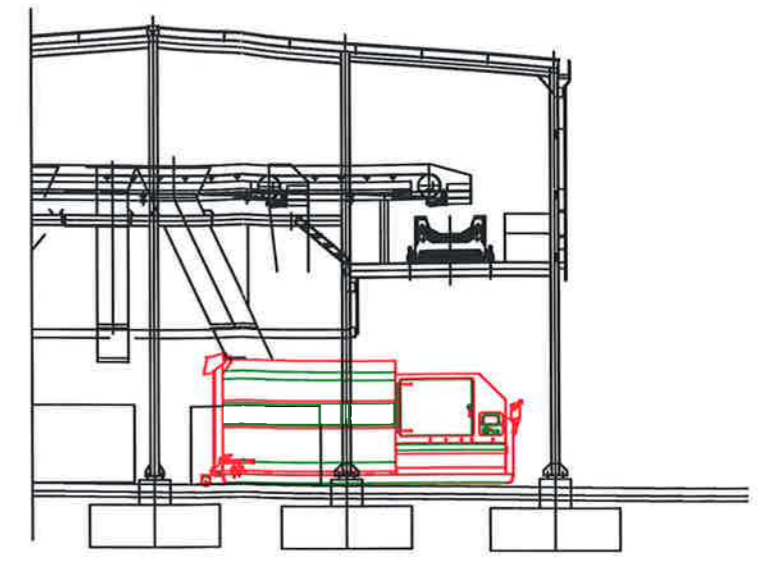

VISTO POR C

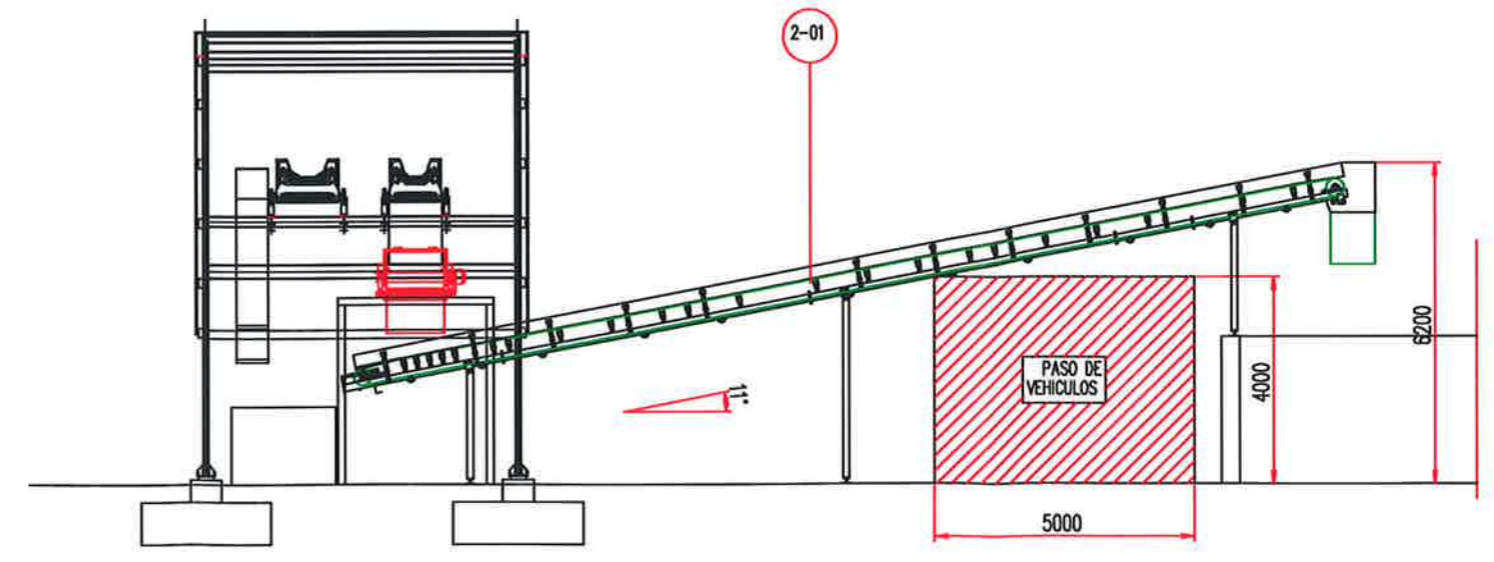

VISTO POR A

2-01 TRANSP. SALIDA ORGANICOS - UP 19/800

| | | | |
|--|----------|-----|---|
| CADAGUA / FEROVIAL SORIA | Escala : | N°: | H-04-044-301 |
| | 1/100 | D : | (19-10-04) |
| Lineas autocompactador / electroiman / Foucault SORIA | | |  |
| MASIAS RECYCLING S.L. | | | |

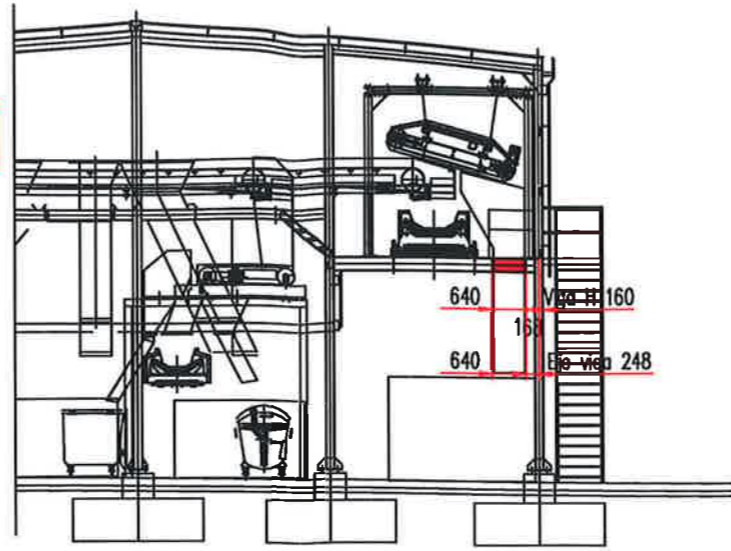
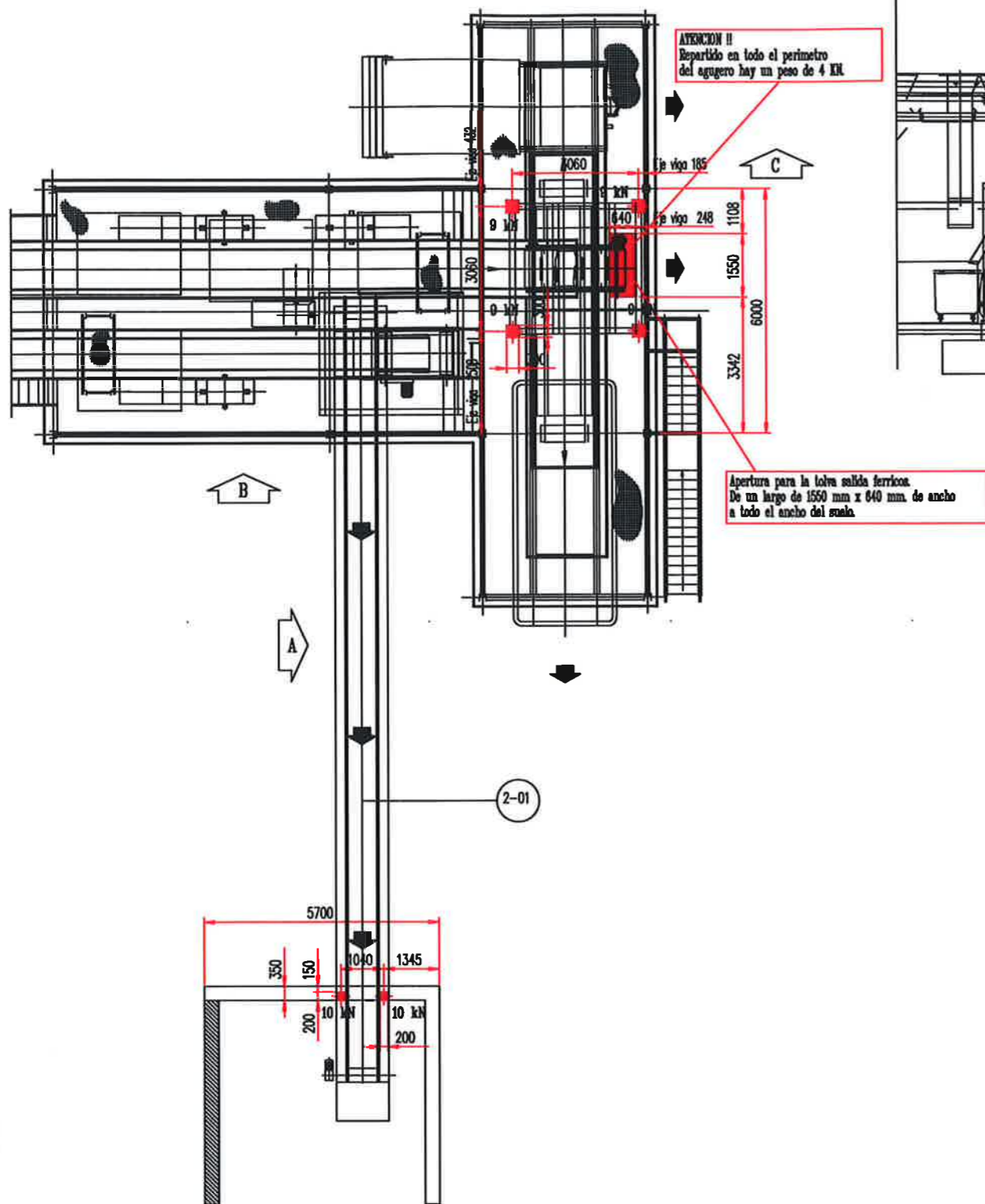

VISTO POR B

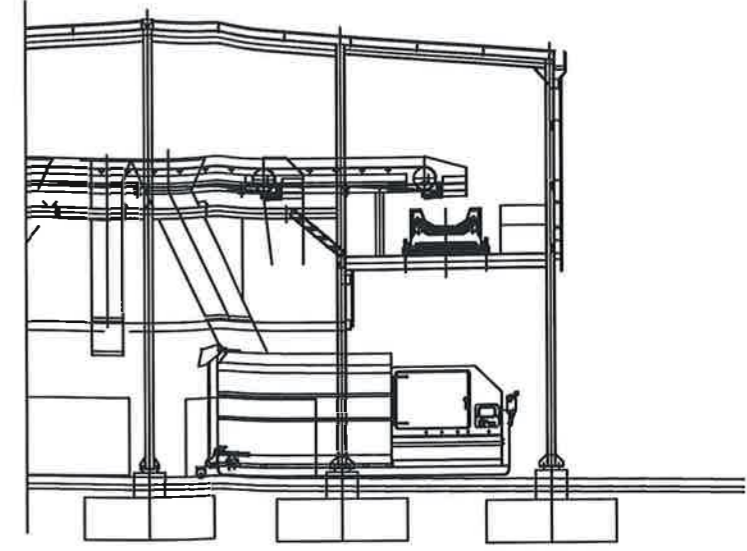

VISTO POR C

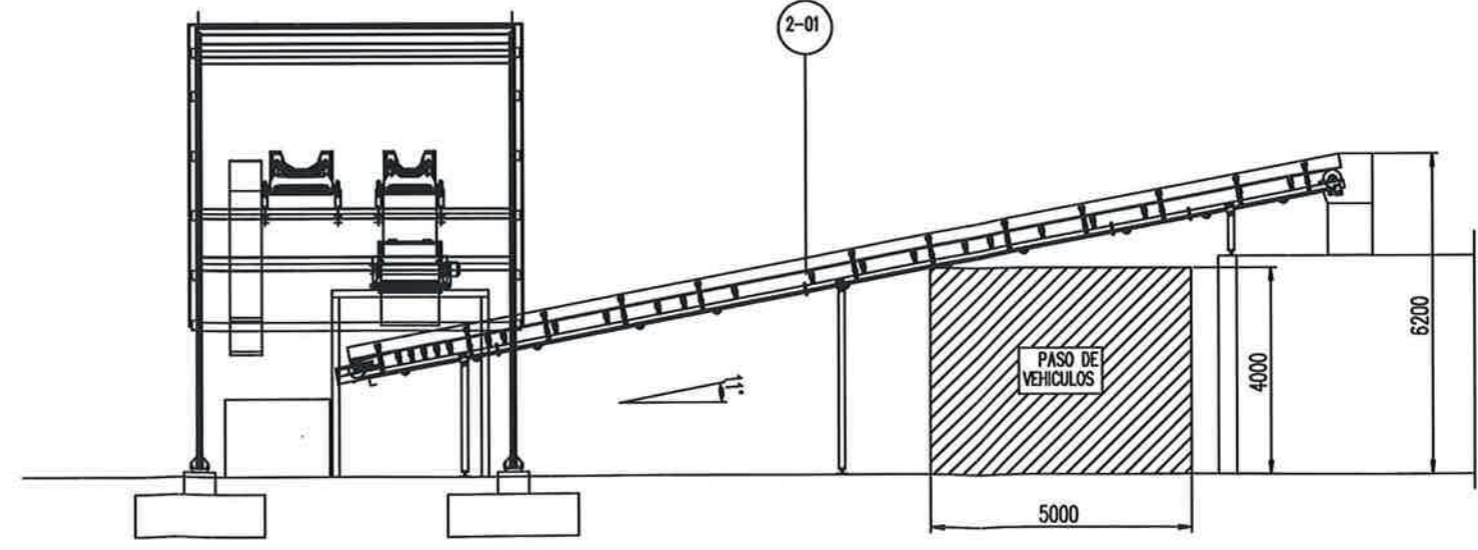

VISTO POR A

| | | | |
|---|----------|-----------------------------|------------------|
| CADAGUA / FERROVIAL SORIA | Escala : | N°: | H-04-044-3F0 |
| | | 1/100 | D : (18-10-04) |
| Lineas autocompactor / electroiman / Foucault SORIA ----- Plano obra civil ----- | | | |
| MASIAS RECYCLING S.L. | | ST. JOAN LES FONTS - GIRONA | |



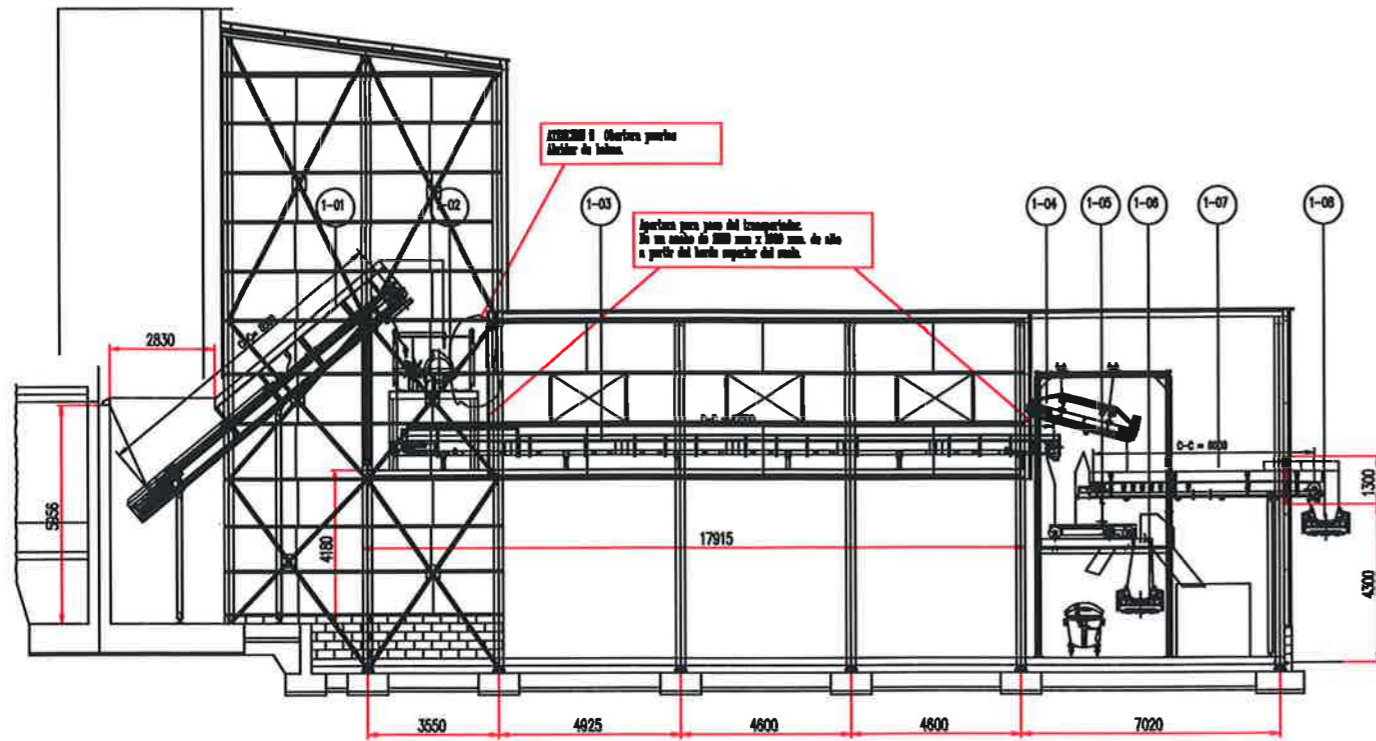

VISTO POR A

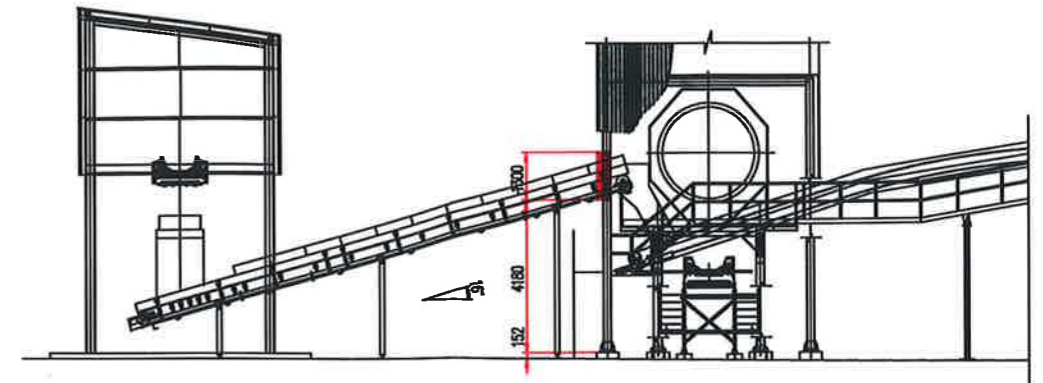

VISTO POR B

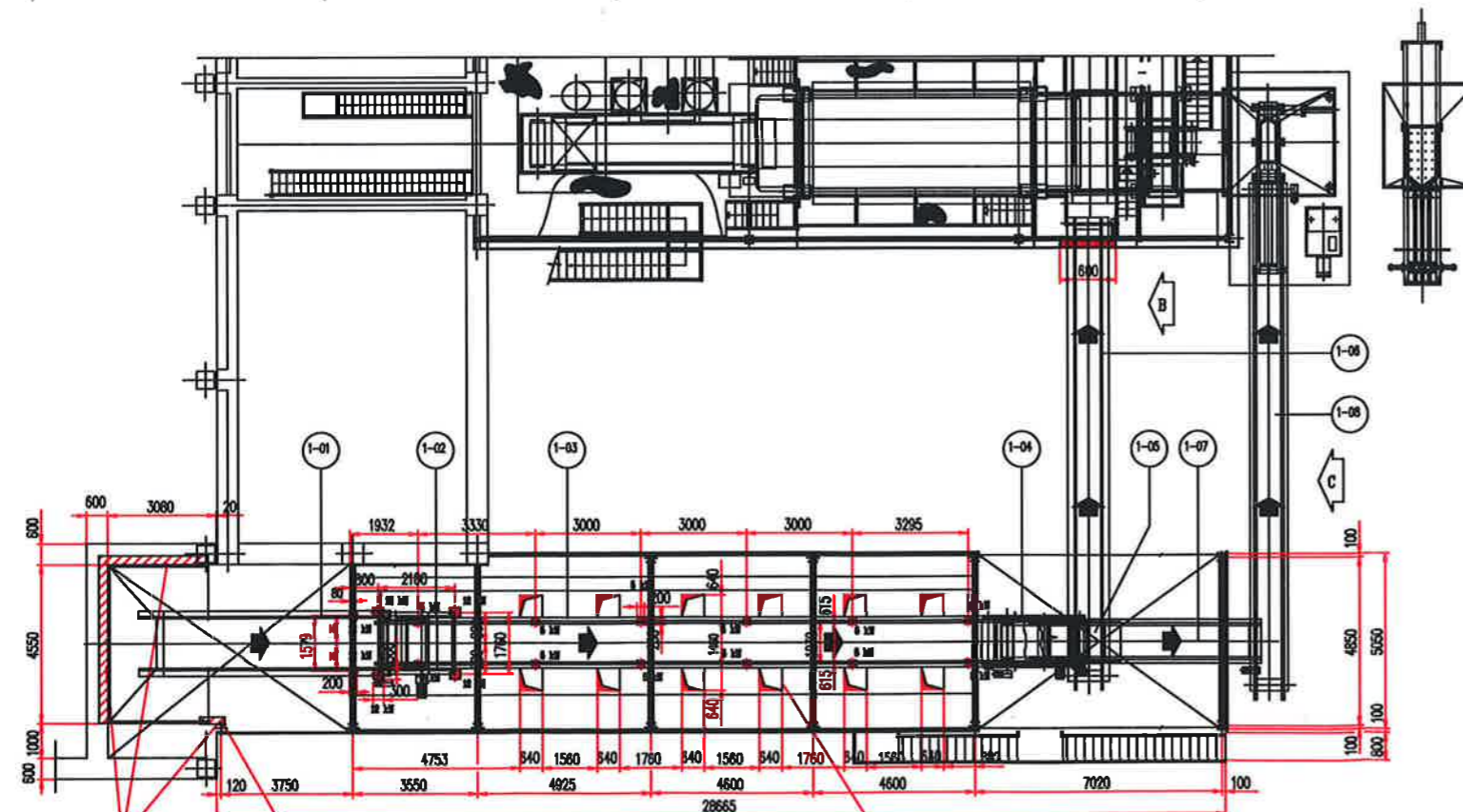

La carga superior de la tolva es de 40 t/m² sobre las zonas soportadas.

Realizar comprobación para las cimentaciones.

ATENCIÓN II: Disponer en todo el perímetro de los apoyos de las tolvas de subidas hay un punto de 4x4 III en cada uno.

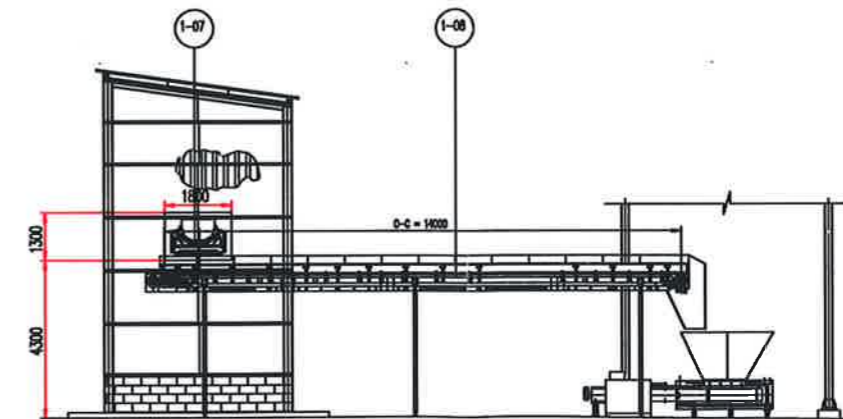

VISTO POR C

Se han indicado las cargas a soportar en la plataforma de selección y en los muelles de la tolva de recepción. El resto de equipos, son autoportantes y se apoyan directamente sobre pavimento de hormigón, ya que no tienen cargas considerables que precisen de cimentaciones especiales.

Es aconsejable realizar un dado de hormigón, en cada uno de los pies de los transportadores, que se apoyen en el pavimento, una vez terminado el montaje de los mismos y su fijación al suelo, por medio de espigas.

| | | | | |
|-------------------------------------|--|-----------------------------|-----|--------------|
| CADAGUA / FERROVIAL | | Escala : | Nº: | H-04-044-178 |
| SORIA | | 1/100 | D : | (14-10-04) |
| Línea de reciclaje de envases SORIA | | --- Plano obra civil --- | | |
| MASIAS RECYCLING S.L. | | ST. JOAN LES FONTS - GIRONA | | |



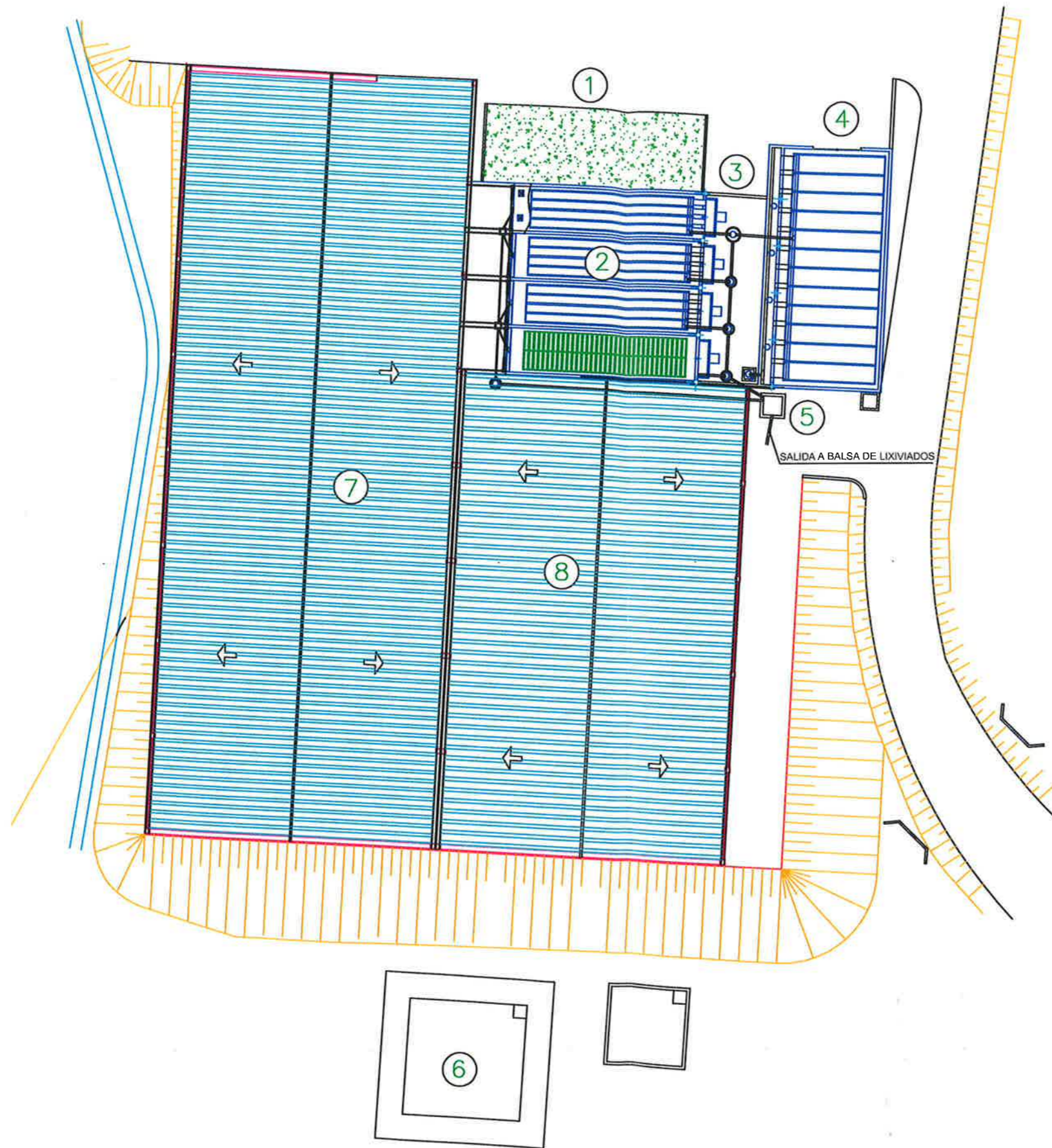

LEYENDA

- ① FRACCION VEGETAL
- ② TUNELES DE FERMENTACION
- ③ NAVE DE VENTILACION
- ④ BIOFILTRO
- ⑤ ARQUETA RECOGIDA LIXIVIADOS
- ⑥ Balsa de LIXIVIADOS
- ⑦ NAVE DE MADURACION Y AFINO
- ⑧ NAVE DE ALMACENAMIENTO DE COMPOST

DETALLE DE TUNEL

Escala, 1/50

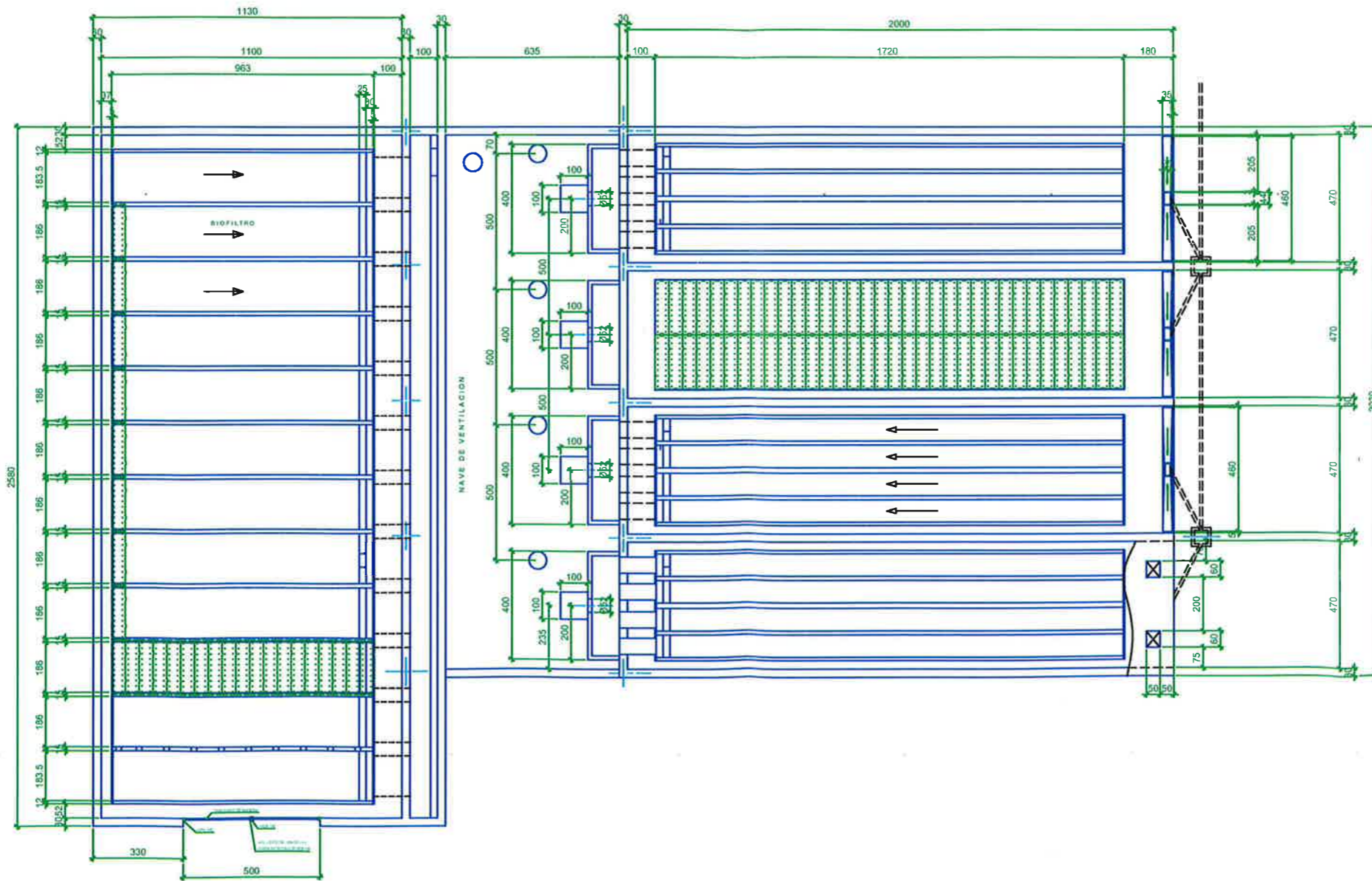
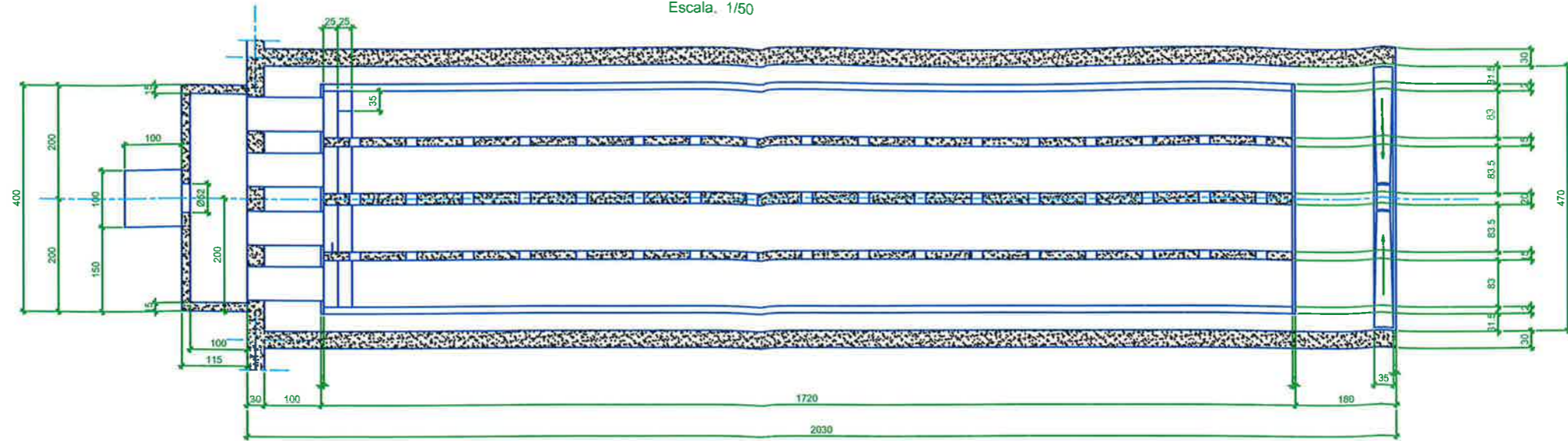

DENOMINACION

TITULO DEL PLANO

